

**BasCo**<sup>®</sup>

# 提供全系列 安全泄压解决方案

ONE SOURCE FOR ALL YOUR PRESSURE RELIEF SOLUTIONS

---

江苏八方安全设备有限公司

# 提供全系列 安全泄压解决方案

ONE SOURCE FOR ALL YOUR PRESSURE RELIEF SOLUTIONS

**BasCo**<sup>®</sup>

A vertical photograph on the left side of the page shows an industrial facility at sunset. The sky is a mix of orange and yellow, with silhouettes of tall chimneys and buildings. In the foreground, there are stacks of materials, possibly pipes or valves, arranged in rows.

# 目录

# CONTENTS

**01** 公司介绍  
Company Introduction

**08** BasCo 产品体系  
BasCo Product system

**09** BasCo 爆破片  
BasCo Rupture disc

**13** BasCo 储运系统阀门  
BasCo Storage and transport system valve

**17** BasCo 粉体爆炸防护设备  
BasCo Dust explosion protection

**23** BasCo 安全阀  
BasCo Safety valve

**25** BasCo 弯折销阀  
BasCo Rupture pin valve

**28** 典型应用和案例  
Typical applications and cases

**35** 服务和联系方式  
Service and contact

# 提供全系列 安全泄压解决方案

ONE SOURCE FOR ALL YOUR PRESSURE RELIEF SOLUTIONS



## 定制解决方案

Customized solutions

### 产品定制/

设计满足用户对性能和规格需求的产品

### 产品优化/

最大限度提高性能或达到工况最适合设计

## 优秀的工程团队

Excellent engineering team

### 区域销售工程师/

与用户面对面交流专业技术问题

### 总部销售工程师/

以制造商的专业来处理用户订单和咨询

### 技术工程师团队/

行业规范和标准专家,为您设计创造性的解决方案



## 性能保障

Performance guarantee

### 卓越的应用解决方案/

### 可靠的产品性能保障/

## 便捷的服务

Convenient service

### 便捷的全天候在线服务/

方便用户在线咨询, 获取技术资料 and 资讯, 提交报价和服务请求等

### 24小时待命/

24小时真人咨询服务: 0516-85776002

接近完美的质量控制体系、持续改进的承诺、赋能式管理、安全的工作环境、追求卓越的运营。

Near-perfect quality control system, commitment to continuous improvement, enabling management, safe working environment, pursuit of excellence in operations.

# Company Introduction

## 公司介绍

江苏八方安全设备有限公司（BasCo®）是一家拥有自主知识产权的高新技术企业，致力于为社会提供世界领先的安全泄压产品及解决方案，用心服务每一位客户。

### > 产品包括

爆破片、呼吸阀、阻火器、紧急泄放阀、氮封阀、安全阀、隔爆阀、爆破板、无焰泄放装置、弯折销阀等。



BasCo® 品牌建立在安全性和卓越质量的基础上，以客户对性能、个性化解决方案和可靠性需求为驱动，旨在为用户提供满足和超越运营需求的个性化创新解决方案：

- 定制个性化安全泄压解决方案，为生命和设备安全保驾护航
- 一站式服务，稳定可靠，持续保障用户的供应链安全
- 通过专业机构测试和认证的独特设计，助用户更好的应对压力管理挑战

# BasCo

## Values

---

### BasCo 价值观



**以客户为中心**  
Customer-centric



**赋能式管理**  
Enabling management



**多元包容**  
Diversity and inclusiveness



**挑战现状**  
Challenge the status quo



**合作共赢**  
Win-win cooperation



提供全系列安全泄压解决方案

ONE SOURCE FOR ALL YOUR PRESSURE RELIEF SOLUTIONS

# BasCo

## Certification and standards

### BasCo 资质认证和参编标准

#### 认证资质

阻火器特种设备制造许可证  
爆破片装置特种设备制造许可证  
安全阀特种设备制造许可证  
阻火器ATEX认证  
阻火器CCS认证  
爆破片装置ASME认证  
爆破片装置NB认证  
爆破片装置PED认证  
阻火呼吸阀ATEX认证  
阻火呼吸阀CCS认证  
呼吸阀ATEX认证  
紧急泄放阀ATEX认证  
弯折销阀ASME认证  
弯折销阀NB认证  
爆破板ATEX认证  
无焰泄放装置ATEX认证

#### 参编标准

GB/T 36588-2018 《过压保护安全装置 通用数据》  
GB/T 38599-2020 《安全阀与爆破片装置的组合》  
NB/T 10355-2019 《管束式集装箱》  
SH/T 3413-2019 《石油化工石油气管道阻火器选用、检验及验收标准》  
GB/T 12241-2021 《安全阀一般要求》  
GB/T 12242-2021 《压力释放装置性能试验方法》  
GB/T 12243-2021 《弹簧直接载荷式安全阀》  
GB/T 40011-2021 《低温先导式安全阀》  
JB/T 14254-2022 《弯折销阀》



# Company History

## 公司历程

**2017**

粉体防爆设备取得欧洲CE认证  
粉体防爆设备取得沈阳特检院认证  
爆破片取得欧洲CE认证

**2016**

爆破片取得美国ASME、NB认证  
挪威船级社认证 (DNV)

**2015**

取得东北大学粉体防爆证书

**2002**

徐州八方安全设备有限公司成立

**2013**

取得爆破片特种设备制造许可证  
成立爆破片、阻火器测试中心

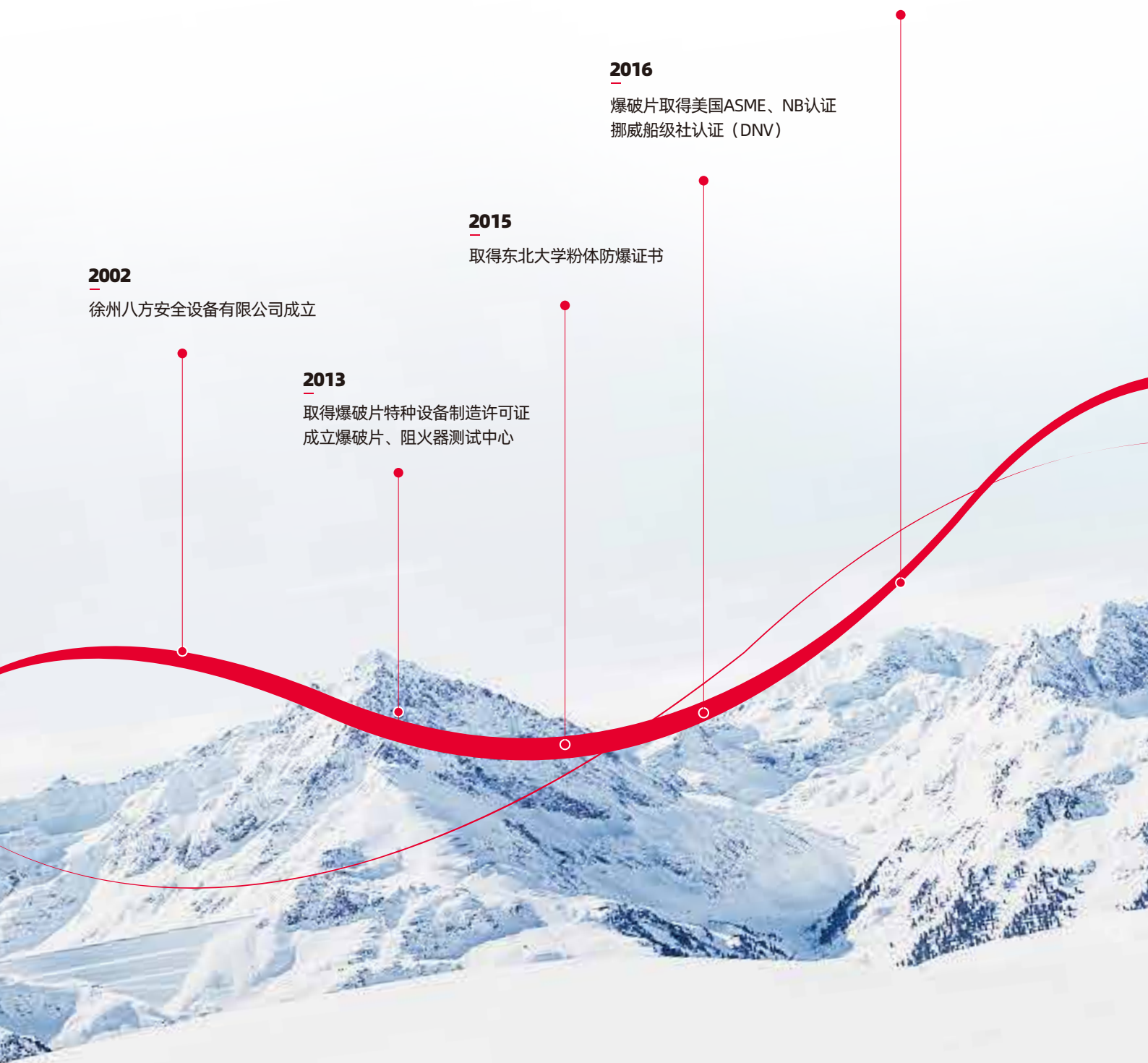



### 2018

取得德国IBExU阻火器ATEX证书  
参与起草的国标《过压保护装置 通用数据》  
(GB/T 36588-2018) 颁布

### 2019

阻火器取得青岛安工院认证  
参与起草的《石油化工石油气管道阻火器选用、检验及验收标准》  
(SH/T 3413-2019) 颁布

### 2020

取得阻火器特种设备制造许可证  
取得安全阀特种设备制造许可证  
阻火器取得沈阳特检院认证  
粉体防爆设备取得ATEX证书  
安全泄压装置及防爆装置技术中心获批成立  
参与起草的《安全阀与爆破片装置的组合》(GB/T 38599-2020) 颁布  
和中国矿业大学联合申报的“江苏省研究生工作站”获批

正式更名为  
江苏八方安全设备有限公司

# Partial Certificate

## 部分证书



江苏八方拥有多项资质专利、参与起草多项标准规范  
 BasCo 各类产品取得了国内外相应领域权威机构的型式和质量体系认证



特种设备制造许可证  
 Special equipment manufacturing license



ATEX认证  
 ATEX certification



欧盟CE认证  
 Eu CE certification



国家防爆  
 CNEx14.2428X



中国船级社  
 China classification society



美国 ASME 认证  
 Setting the standard



NB 认证  
 NB certification



IOS9001



# Product System

## 产品体系

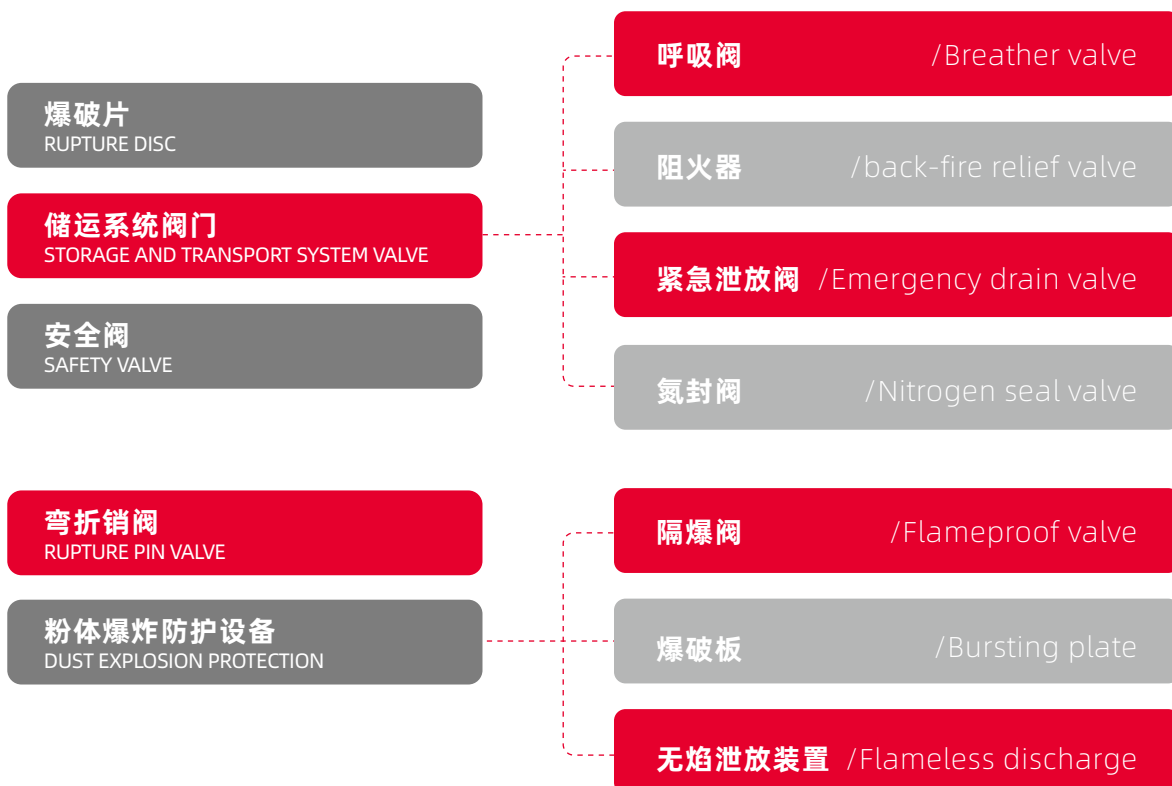

# Product Disc

## 爆破片

爆破片是一种在设定的爆破压力和温度下即刻爆破并泄放出介质的非重闭式压力泄放装置。可在多种应用场合实现针对特定压力值的泄压，防止超压或真空，以保护人员、环境和设备安全。



“0泄漏”



瞬间释放



维护简单



成本低



可用于腐蚀工况



提供全系列安全泄压解决方案

ONE SOURCE FOR ALL YOUR PRESSURE RELIEF SOLUTIONS

01

BasCo 提供全系列爆破片产品, 已取得中国特种设备制造许可证、美国ASME、NB认证、欧洲CE认证等资质认证证书, 符合GB/T 567、ASME VIII、API 520、ISO4126等国内外标准, 可根据用户实际工况提供安全可靠的个性化解决方案和产品。

02

**Basco 爆破片形式系列**

正拱形爆破片	反拱形爆破片	平板形爆破片	石墨爆破片
--------	--------	--------	-------

**Basco 爆破片应用系列**

罐箱用爆破片	卫生级爆破片	双向爆破片	锅炉烟道爆破片
组合螺栓式爆破片	顶杆式爆破片	特殊场合爆破片	...

**Basco 附件**

夹持器

泄零装置

BI 报警指示器

03

BasCo 爆破片产品部分证书, 联系我们了解更多认证信息

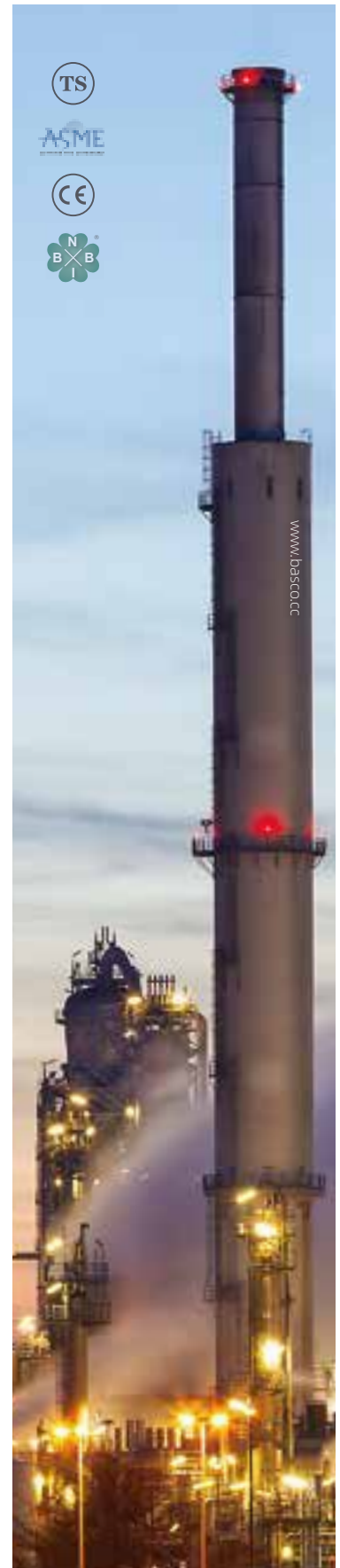

## 反拱（失稳形）金属爆破片





爆破片型号系列	泄放方向	尺寸mm	压力barg	操作比	是否需要真空托架	标准夹持器	适用介质相态
<b>YD</b> 		mm 25-600	barg 0.5-150	90%	否	<b>YDJA</b> 	液相或气相
反拱带刀型爆破片，单片金属，出口夹持器带刀，无碎片设计。							
<b>YE</b> 		mm 25-600	barg 0.21-50	90%	否	<b>YJA</b> 	气相
反拱鳄齿型爆破片，单片金属和环形鳄齿组合而成，无碎片设计。							
<b>YC</b> 		mm 25-600	barg 2-70	90%	否	<b>YJA</b> 	气相
反拱带槽型爆破片，单片金属结构，凹面带槽，无碎片设计。							
<b>YF</b> 		mm 25-600	barg 0.15-70	90%	否	<b>YJA</b> 	液相或气相
反拱开缝型爆破片，由锯齿状承压膜和密封膜组成，无碎片设计。							
<b>YFW</b> 		mm 25-600	barg 0.5-20	90%	否		液相或气相
卫生级爆破片，FDA卫生级垫片，供食品卫生行业使用，无碎片设计。							
<b>YDC</b> 		mm 80-300	barg 1" 水柱 -10.335	90%	是		液相或气相
超低压/双向爆破片，双向爆破设计，防止储罐超压和真空负压，少有碎片。							

 可联系我们定制更多规格产品

## 正拱（拉伸形）金属爆破片

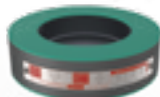
爆破片型号系列	泄放方向	尺寸mm	压力barg	操作比	是否需要真空托架	标准夹持器	适用介质相态
<b>LP</b>  正拱普通型爆破片，单片金属结构，少有碎片。		mm 3-600	barg 0.1-5000	70%	是	<b>LJA</b> 	液相或气相
<b>LF</b>  正拱开缝型爆破片，复合结构，少有碎片。		mm 15-1100	barg 0.02-200	80%	是	<b>LJA</b> 	液相、气相或固相
<b>LC</b>  正拱带槽型爆破片，单片金属结构，凹面带槽，无碎片设计。		mm 20-600	barg 1-250	85%	否	<b>LJA</b> 	液相或气相
<b>PF</b>  平板开缝型爆破片，复合结构，少有碎片。		mm 25-1200	barg 0.02-100	50%	是	用ANSI和DIN标准法兰安装 (不需要夹持器)	液相或气相

## 非金属爆破片

爆破片型号系列	泄放方向	尺寸mm	压力barg	操作比	是否需要真空托架	标准夹持器	适用介质相态
<b>PM</b>  石墨结构，耐腐蚀。		mm 25-600	barg 0.05-10	80%	是	用ANSI和DIN标准法兰安装 (不需要夹持器)	液相或气相
<b>有机玻璃爆破片</b>  有机玻璃爆破片，主要用于水处理、反渗透的压力容器或管道。		mm 25-1200	barg 0.05-10	80%	是	用ANSI和DIN标准法兰安装 (不需要夹持器)	液相或气相

# Storage and Transpsrt system valve

## 储运系统阀门



01

### 储运控制系统阀门主要包括

阻火器、呼吸阀、紧急泄放阀、氮封阀等，可单独使用，也可组合使用。



#### 阻火器

阻火器是一种安装在储罐出口或管道中，允许介质流动但能阻止火焰通过的安全装置。可在储罐或设备连接管道等具有潜在点火源的场景用于阻断回火，以防止引起燃料气系统的火灾、爆炸事故。



#### 呼吸阀

呼吸阀是一种既能在一定压力范围内保证储罐的密封，又能在超压或真空时泄放压力或吸入气体以保护储罐的安全装置。可在常压储罐、管道等场景用于调节压力平衡、防止介质泄漏等，以保护设备安全、减少介质损失和环境污染。



#### 紧急泄放阀

紧急泄放阀是一种可以为储罐提供紧急防护的安全装置，例如储罐处于火灾工况或呼吸阀无法应对的急剧超压或真空工况。可在常压储罐等场景用于大流量泄压、作为人员进出口等，以保护容器安全，方便检修。



#### 氮封阀

氮封阀是一种为储罐提供惰性气体（氮气）保护，以维护不易燃环境且维持储罐正常工作压力的安全装置。可在常压储罐等场景用于平衡容器内压力、减少介质蒸发、防止介质污染等，以保护设备安全，减少生产损失。





02

**呼吸阀系列** / 管端式呼吸阀、管道式呼吸阀、单呼阀、单吸阀、先导式呼吸阀、一体式阻火呼吸阀

**阻火器系列** / 管端式阻火器、管道式阻爆燃阻火器、管道稳态阻爆轰阻火器、管道非稳态阻爆轰阻火器

**紧急泄放阀系列** / 超压紧急泄放阀、超压/真空紧急泄放阀

**氮封阀**

03

该类阀门产品均为非标准设备，需根据实际工况进行个性化定制，考虑许多参数以保证使用效果。BasCo 提供全系列储运系统阀门，已取得第三方型式及质量体系认证并拥有完备的测试系统，产品符合ISO16852、SH3413、GB13347、API2000、SY0511等国内外标准，可根据用户实际工况提供安全可靠的个性化解决方案和产品。



联系我们了解更多认证信息  
Contact us for more certification information



### 6100 管端阻火器

尺寸范围：1" (25mm)-40" (1000mm)  
优点：流量大、压降小、阻火栅可拆卸、易于清理和维护  
适用于自由泄放工况下，可在垂直泄放过程中提供火焰防护。  
安装于常压泄放管或储罐的顶部。



### 6200 管道阻爆燃阻火器

尺寸范围：1" (25mm)-40" (1000mm)  
优点：流量大、压降小、阻火栅可拆卸、易于清理和维护  
安装在管道中能阻止爆燃传播的阻火器。



### 6400 管道稳态阻爆轰阻火器

尺寸范围：1" (25mm)-40" (1000mm)  
优点：流量大、压降小、阻火栅可拆卸、易于清理和维护  
安装在管道中能阻止爆轰传播的阻火器。



### 6500 管道非稳态阻爆轰阻火器

尺寸范围：1" (25mm)-40" (1000mm)  
优点：流量大、压降小、阻火栅可拆卸、易于清理和维护  
安装在管道中能阻止爆轰传播的阻火器。



### 5100 管端式呼吸阀

尺寸范围：1.5" (40mm)-12" (300mm)  
优点：双重导轨阀门系统，减少阀门磨损、容许泄漏量远低于API2000、现场更换阀芯、阀座方便



### 5200 管道式呼吸阀

尺寸范围：1.5" (40mm)-12" (300mm)  
优点：双重导轨阀门系统，减少阀门磨损、容许泄漏量远低于API2000、现场更换阀芯、阀座方便



### 5300 单呼阀

尺寸范围：1.5" (40mm)-12" (300mm)  
 优点：双重导轨阀门系统，减少阀门磨损、容许泄漏量远低于API2000、现场更换阀芯、阀座方便



### 5500 先导式呼吸阀

尺寸范围：2" (50mm)-12" (300mm)  
 优点：高密封性、达到设定压力阀门即可全启、温度适用范围-180°C-206°C



### 5600 阻火呼吸阀

尺寸范围：2" (50mm)-12" (300mm)  
 优点：阻火与呼吸功能相结合，提供过压与真空保护的同时阻止火焰传播；通气量大，泄漏量小；高密封性能；现场更换阀芯、阀座方便



### 5800 超压/真空紧急泄放阀

尺寸范围：16" (400mm)-24" (600mm)  
 优点：先进密封技术，容许泄漏量远低于API2000；现场更换阀芯、阀座方便；全启结构，通气量大

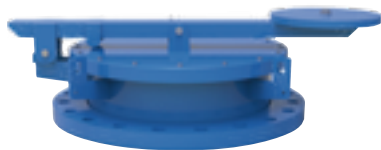

### 7100 超压紧急泄放阀

尺寸范围：16" (400mm)-24" (600mm)  
 优点：先进密封技术，容许泄漏量远低于API2000；现场更换阀芯、阀座方便；全启结构，通气量大

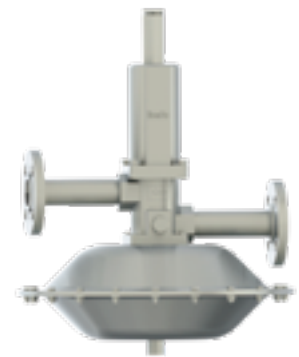

### 8100 氮封阀

尺寸范围：1/2"、1"  
 优点：自力式结构自动打开以流入填充气体；设定点不受供应压力影响；储罐恢复设定压力，阀门自动关闭

# Dust Explosion Protection

## 粉体爆炸防护设备

当可燃粉尘、点火源和氧气在狭窄的空间内发生碰撞时，会导致爆炸。预防性爆炸安全措施旨在阻止这种混合物的产生。但实际工况中大量潜在点火源的存在，使这种思路几乎不可能实现。

因此，在实践中，主要采取保护性安全措施，以最大程度地减少爆炸造成的损坏。大多数情况下，可以通过排爆和隔爆设备来经济高效地实现降低损失的目的。

目前主要的隔爆、排爆设备有  
隔爆阀、爆破板、无焰泄放装置等

提供全系列安全泄压解决方案

ONE SOURCE FOR ALL YOUR PRESSURE RELIEF SOLUTIONS



**粉体爆破防护设备典型应用示例**

粉尘爆炸防护设备可在除尘系统中组合使用。

除尘器内发生爆炸时，通过无焰泄放装置配合爆破板使用可释放压力波并阻止火焰传播，从而有效防止由粉尘爆炸引起的除尘器损坏；利用隔爆阀阻止爆炸性气流以及火焰的传播，从而防止粉尘源发生二次爆炸，阻止了爆炸的传播。

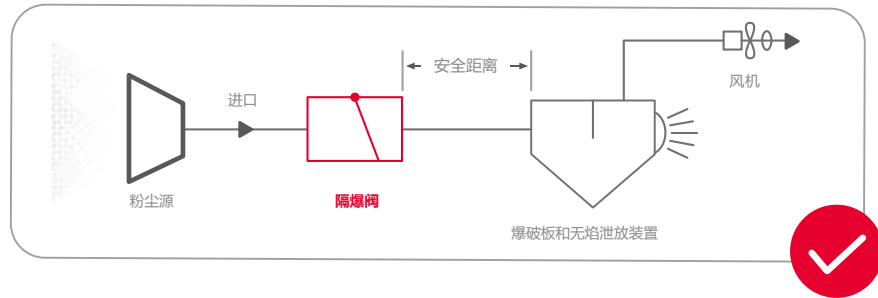

01

该类产品为非标准设备，需根据实际工况进行个性化定制，考虑许多参数以保证使用效果。BasCo 提供全系列粉体爆炸防护设备，已取得第三方型式及质量体系认证并拥有完备的测试系统，可为用户提供安全可靠的个性化解决方案和产品。



联系我们了解更多认证信息  
Contact us for more certification information

## BasCo 爆破板系列

爆破板是一种在一定的静开启压力下破裂打开泄压口的非重闭式安全泄压装置。可在除尘器、料仓、管道等场景用于粉体爆炸泄压，以保护设备安全，减少损失。适用于室外设备，在人员设备不受影响的情况下可直接泄放。



EELS 爆破板



EES 爆破板



EL 爆破板



EP 爆破板

- 标准材料：SS/PTFE/SS
- 可满足食品级要求
- 安装到标准的法兰或建议夹持器内
- 操作比：PF为50%，LF为80%
- 根据用户设备技术参数进行专业化定制
- 型式、规格可定制

### 爆破允差 Burst Pressure Tolerance

泄放压力 Relieving Pressure	允差 Tolerance
0.01-01 barg	±0.017 barg
0.1-1 barg	±0.034 barg

# BasCo 无焰泄放装置

无焰泄压装置是一种在一定的静开启压力下破裂打开泄压口且可以防止火焰传播到被保护设备外部的安全泄压装置。可在除尘器、管道等场景用于防止粉尘二次爆炸，以保护人员和设备安全。

## 维护方式与材质

- 无焰泄放装置无需特殊维护
- 可提供在线维修结构
- 无需拆卸接口即可完成泄爆片更换和阻火元件的清洗
- 可选信号输出装置，实时监控产品的工作状态
- 材质：碳钢/304不锈钢
- 型式、规格可定制



无焰泄放装置  
(圆形)



无焰泄放装置  
(扇形)

# BasCo 单向隔爆阀

隔爆阀是一种在正常工作中保持常开状态，当气流因发生粉尘爆炸而反转时，阀瓣在冲击波的作用下关闭并保持足够长的时间以避免火焰传播的被动式隔爆装置。可在除尘器管道，料仓管道等场景用于防止二次爆炸或多次爆炸，以减少爆炸产生的损失。

## 维护方式与材质

- 合理的结构设计，更小的压损
- 需拆离管线即可现场维护
- 无需拆卸接口即可完成泄爆片更换和阻火元件的清洗
- 阀瓣关闭报警装置
- 阀瓣防冲击装置
- 预留喷吹孔
- 型式、规格可定制

## 产品图

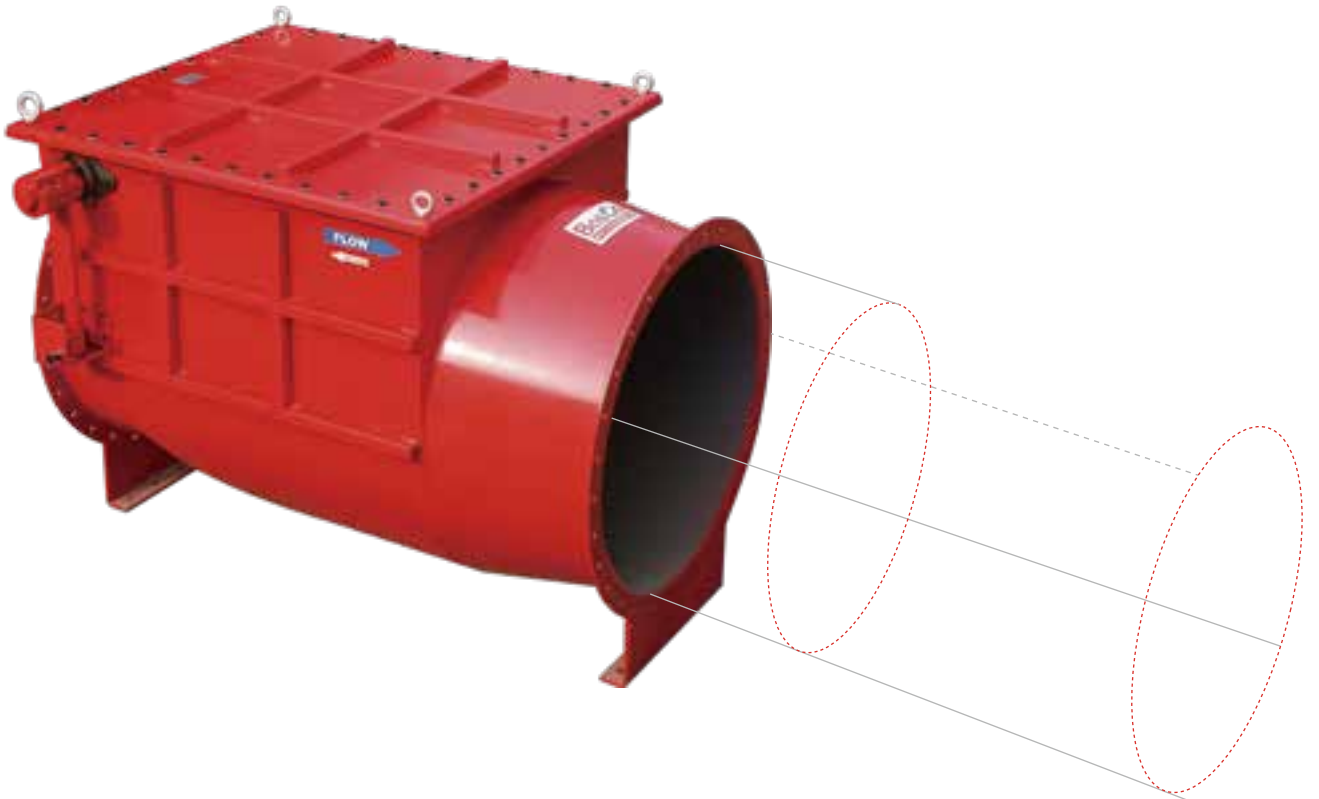

提供全系列安全泄压解决方案  
ONE SOURCE FOR ALL YOUR PRESSURE RELIEF SOLUTIONS



# BasCo 双向隔爆阀

双向隔爆阀是利用爆炸时产生的冲击波来推动浮球，并阻隔爆炸产生的火焰和冲击波，常用于两侧都有爆炸源、微量粉尘输送和除尘器的清洁空气出口侧的爆炸隔离。可在除尘器管道，料仓管道等场景用于防止二次爆炸或多次爆炸，以减少爆炸产生的损失。

## 产品与产品特性

- 尺寸适用范围：DN100-DN600
- 维护简单，可快速复位
- 触发时不会产生有毒有害物质
- 具有良好的内部空气动力学结构和光滑的内部表面
- 型式、规格可定制

## 产品图

### 结构图

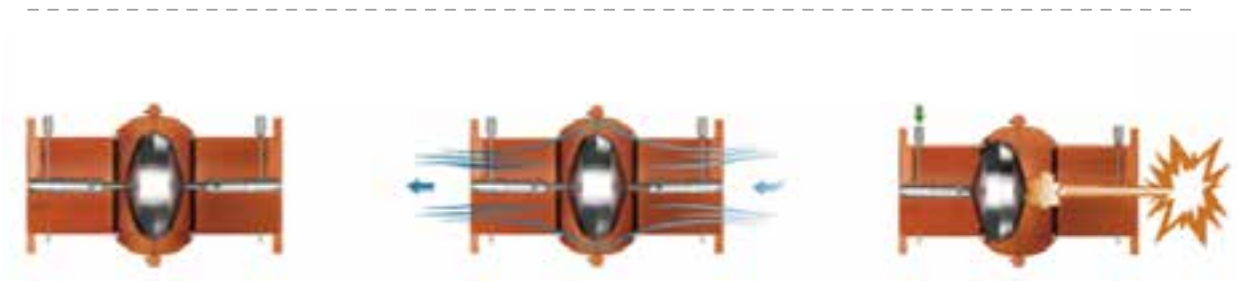
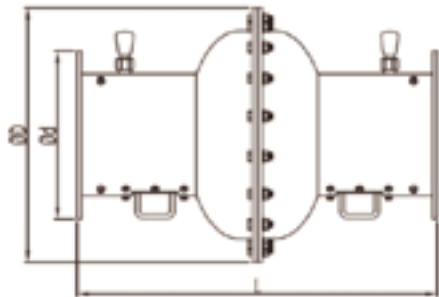

静止状态

介质流动状态

爆炸关闭状态

# Safety Valve

## 安全阀

安全阀是承压设备、容器和管线上的超压保护装置。可在蒸汽/热水锅炉、液化石油气槽罐车、采油井、蒸汽发电设备的高压旁路、压力管道、压力容器等场景用于超压泄放，以保护设备安全。



国家级资质认证



完善企业防护



提供合适的方案



个性化定制

提供全系列安全泄压解决方案

ONE SOURCE FOR ALL YOUR PRESSURE RELIEF SOLUTIONS

01

目前主要安全阀设备有常规安全阀、紧凑型安全阀、先导式安全阀、波纹管平衡式安全阀

安全阀为非标准设备，需根据实际工况进行个性化定制，考虑许多参数以保证使用效果。

BasCo® 提供全系列安全阀，已取得安全阀特种设备制造许可证，可为用户提供安全可靠的个性化解决方案和产品。

02

BasCo安全阀产品部分证书,联系我们了解更多认证信息



03

BasCo 安全阀产品



螺纹型式 A21-15



国标 A42-18



国标 A48-21.1



国标 A48-21.1

# Rupture Pin valve — 弯折销阀



01

**弯折销阀也叫爆破针阀、屈曲针阀、爆破销阀，是一种非重闭式安全泄压装置。**

弯折销阀作为一种革命性的新型安全泄压设备，可取代爆破片等传统设备在很多场景发挥更好的使用效果，还可用于处理传统设备难以解决的很多问题。因此可在化工、冶金、油气生产、食品加工、管道输送、纸浆和造纸、钻井（泥浆泵泄压）、火炬系统、轻工、核电、除尘、消防、航空等领域发挥巨大作用！

02

弯折销阀为非标准设备，需根据实际工况进行个性化定制，考虑许多参数以保证使用效果。

徐州八方作为弯折销阀标准起草单位，2008年开始在我国推广这种革命性的泄压设备。BasCo拥有完善的弯折销阀产品体系，产品取得第三方型式及质量体系认证，可为用户提供安全可靠的个性化解决方案和产品。

03

弯折销阀原理示意图

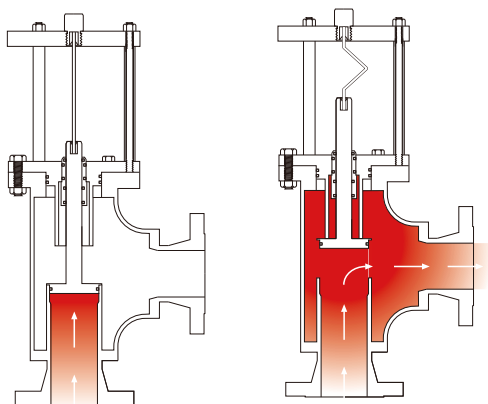

03

弯折销阀产品系列

BasCo 弯折销阀		
9100 系列角式销阀	9400 系列直通式销阀	9700 系列特种销阀
9200 系列精小型销阀	9500 系列低压双向式销阀	9800 系列大口径泄放销阀
9300 系列紧急泄放销阀	9600 系列高压销阀	9900 系列紧急关断销阀



**9100系列 角式销阀**  
 尺寸范围 1寸—40寸  
 压力范围 10 Kpa—2 Mpa



**9180系列 角式销阀**  
 尺寸范围 1寸—40寸  
 压力范围 10 Kpa—2 Mpa



**9200系列 精小型销阀**  
 尺寸范围 4分—1寸  
 压力范围 1 Mpa—33 Mpa



**9300系列 紧急泄放销阀**  
 尺寸范围 1寸—40寸  
 压力范围 10 Kpa—2 Mpa



**9800系列 大口径泄放销阀**  
 尺寸范围 3寸—80寸  
 压力范围 3.5 Kpa—16 Mpa

可联系我们定制更多规格产品 



# Applications and solutions

## 典型应用和解决方案



扫描二维码了解更多

## 爆破片应用场景和案例

爆破片是一种具有单层或者多层膜片结构的泄压元件，具有确定爆破点，可在多种应用场合实现，针对特定压力值的泄压，保护容器、管道免受意外超压损害。

[需要了解更多应用场景和案例请联系我们](#)

### 应用场景（部分压力场景）



#### 化工制品行业

大型化学反应器、热交换器、分离器



#### 石油/天然气行业

深水套管、钻杆测试、完井工具、泵送过程、输送过程、存储过程  
封隔器和锚、抽油杆泵、渐进腔泵、油井顶面、炼油过程、钻井



#### 食品加工行业

发酵罐、热交换器、分离器、低温容器

### 爆破片泄压原理

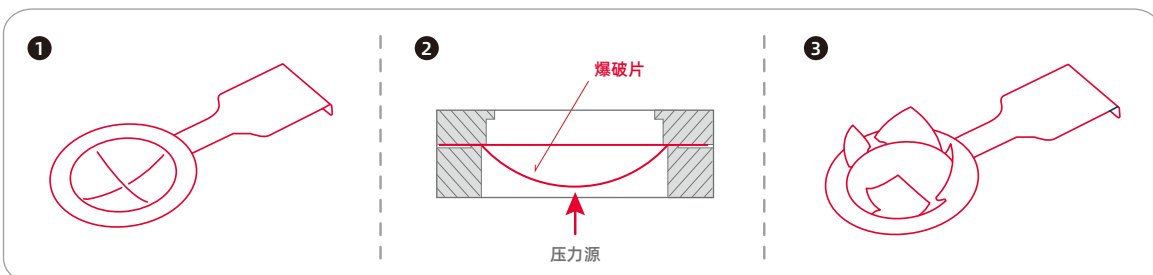



### 爆破片和安全阀串联

爆破片零泄漏的特点能够有效隔绝介质，降低安全阀材质要求、延长安全阀使用寿命，从而降低安全阀使用成本。

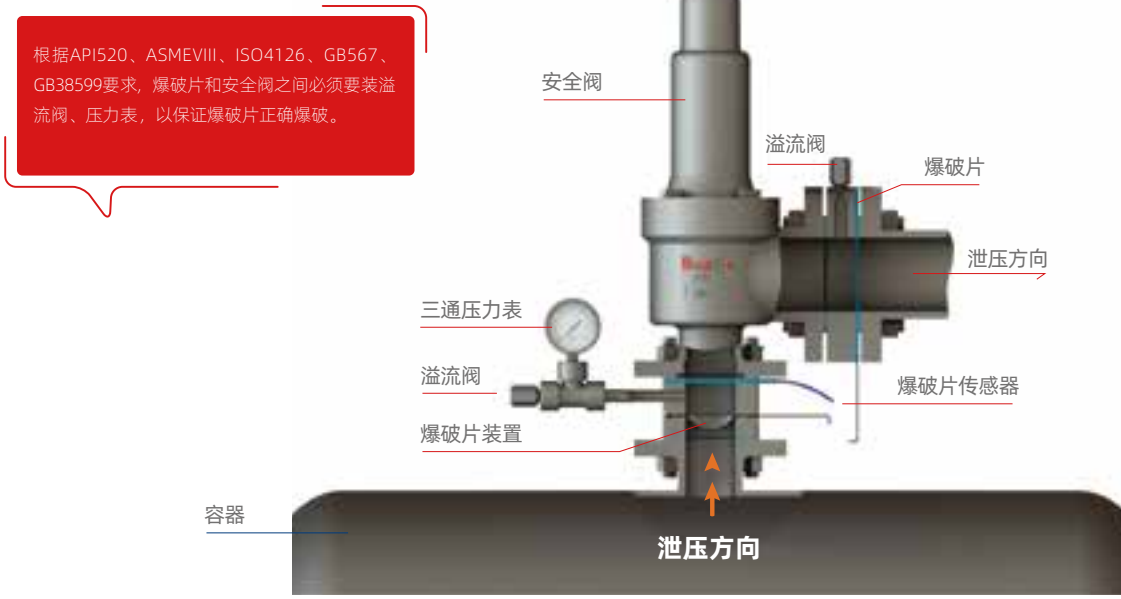

### 案例应用 — 发酵罐

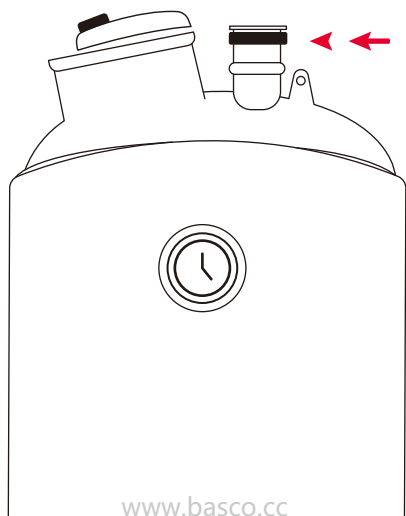

工业发酵罐是食品和饮料加工行业重要设备，需要经常对发酵罐进行清洁和消毒，以保证产品的卫生要求。这些清洁过程通常会导致非常高的温度，使容器内压力升高，当温度急剧降低时，又会产生真空条件。爆破片可在这些过程中有效防止压力波动对罐体造成损坏。



# Storage and transport System valve

## 储运系统阀门应用场景和案例



### 石油化工储罐

拱顶储罐  
地下储罐、卧式储罐  
多个拱顶储罐罐顶油气收集和处理



### 化学和医药化工

可燃液体储罐  
焚烧炉、0区风机或真空泵  
重油、渣油及沥青储罐  
工业搅拌机和工艺容器



### 燃烧和火炬系统

焚烧炉进料管  
高架或地面火炬、紧急排空  
储罐的气相出口、储气罐顶



### 低温储罐

丙烯储罐、乙烯储罐  
液氧、液氮和液氩储罐  
液氨储罐、液化天然气储罐



### 造船业/海上平台和装卸系统

内河危化品船  
油船料仓和卸料系统  
钻井平台产、存、卸系统  
火车及油罐车的置换/回收管道



### 集成设备组件的阻火器

0区风机系统  
0区真空泵系统



### 沼气系统、污水处理 以及垃圾填埋气体系统

罐顶和气相管线、脱硫装置  
气罐放空管线、紧急通风口



## 拱顶储罐

- 用于拱顶储罐：单呼阀、阻火呼吸阀、紧急泄压阀、氮封阀、阻火器



## 火炬和火炬系统

- 呼吸阀、阻火呼吸阀、紧急泄放阀、氮封阀、管端式阻火器、管道式阻爆燃和阻爆轰阻火器、安全阀、爆破销阀等在火炬系统的应用。

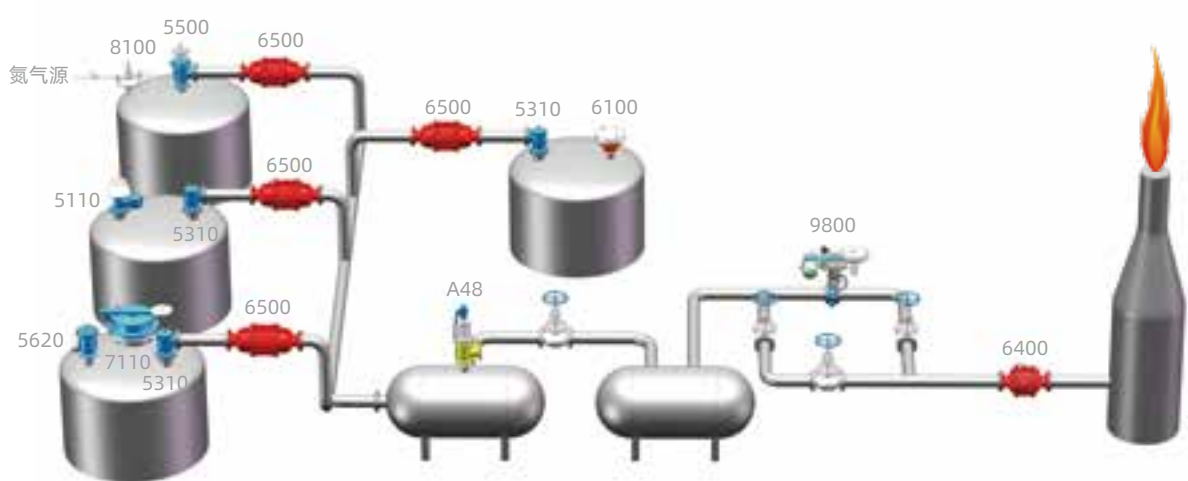

# Protective Equipment

## 粉体爆炸防护设备应用场景和案例



### 化工制品行业

除尘器、旋风分离器、闪蒸干燥机、输送机



### 食品加工行业

混合器和搅拌器、除尘器、旋风分离器、闪蒸干燥机、输送机



### 设备制造

除尘器、旋风分离器、闪蒸干燥机、粉碎机、斗式提升机和斗仓





## 输送机

在化学工业中，皮带输送机和链式输送机被广泛用于物料传送。很多物料具有易产生扬尘的性质，导致密闭空间聚集大量粉尘。输送机零件故障等潜在点火源的存在，使这些粉尘具有发生爆炸的潜在风险。因此进料槽、出料槽及输送机，需设置多处爆破板进行保护。

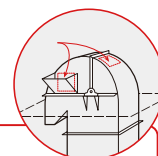
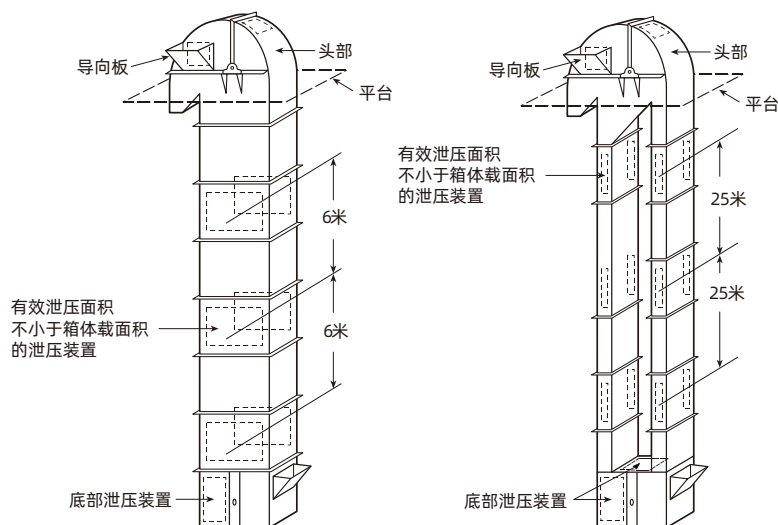

### 温馨小贴士

应在头部的顶部或侧面设置爆炸泄压装置  
宜采用导向板使头部的侧面泄压方向朝上

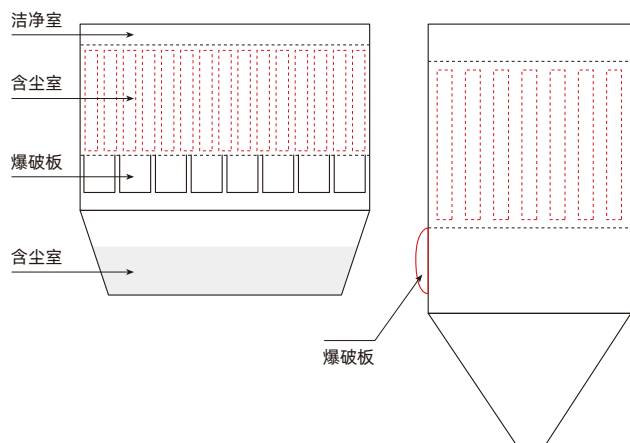

## 除尘器

除尘器用来减少灰尘排放、防止敏感设备周围堆积灰尘、减少生产浪费等。集尘器中大量的灰尘，也意味着潜在的剧烈爆炸风险，并通过连接管道引起二次爆炸。选择合适的爆破板、无焰泄放装置和隔爆阀组合使用，可有效降低爆炸损害。



## Service and Contact

### 服务和联系方式

---

设计咨询

Design consulting

测试和检验

Test and inspection

资质认证咨询

Qualification certification consultation

培训

Training

物流选择

Logistics choice

生产加工

Production and processing

项目解决方案

Project solution

场景解决方案

Scenario solution



提供全系列安全泄压解决方案  
ONE SOURCE FOR ALL YOUR PRESSURE RELIEF SOLUTIONS

**江苏八方安全设备有限公司**

JIANGSU BAFANG SAFETY DEVICE CO., LTD.

了解更多信息，请联系我们 [www.basco.cc](http://www.basco.cc)



科技兴国·创新发展

www.basco.cc

JIANGSU BAFANG SAFETY DEVICE CO., LTD.

了解更多信息，请联系我们

---

**江苏八方安全设备有限公司**    **JIANGSU BAFANG SAFETY DEVICE CO., LTD.**

---

公司地址:

江苏省徐州市淮海国际港务区时代大道南侧

联系电话:

0516-85776002

电子邮箱:

sales@basco.cc

企业网站:

www.basco.cc

